

Кровельная плитка Icoral Plano

Описание изделия:

Кровельная плитка Icoral Plano представляет собой битумное покрытие, предназначенное для применения на твердых и ровных основаниях. Кровельную плитку Icoral Plano можно использовать как на новых объектах, так и для старых кровель с рубероидным или плиточным покрытием.

Минимальный уклон кровли 1:5 (11°), что означает понижение уровня на 20 см на расстоянии в один метр.

Складирование:

Кровельную плитку и принадлежности следует складировать и хранить в тени, максимально 12 упаковок одна на другой. При жаркой погоде битумные изделия следует хранить в затененном месте и приносить на место монтажа постепенно, таким образом защитная пленка клеевой поверхности плитки отрывается легче.

Температура при выполнении монтажа:

Минимальная температура при выполнении монтажа составляет +6°C.

Монтаж в сложных условиях и в зимний период:

В сложных условиях, в частности, на ветреных или холодных участках прочность крепления плитки следует обеспечить путем нагревания клеевых поверхностей. Если монтаж кровельной плитки происходит при температуре ниже +6°C, то за 2–3 дня до монтажа ее следует поместить в теплое помещение (ок. +20°C). Плитку нужно приносить из теплового помещения на место монтажа постепенно. Основание должно быть очищено от снега, льда и мусора, а также высушено. Склеиваемость кровельной плитки, коньковых плиток и карнизных полос можно обеспечить путем нагревания клеевых поверхностей с помощью горячей воздуходувки. В местах сгиба материал следует нагреть таким же образом.

Конструкция основания:

Основание кровельной плитки должно быть устойчивым, ровным и несгибаемым. В качестве основания может использоваться влаго- и пароустойчивый шпунтованный строительный лист, который должен быть достаточно твердым для забивания гвоздей. На поверхности основания не должно быть отверстий или острых зазубрин. В качестве основания можно применять также шпунтованную доску шириной не более 95 мм или чистообрезную доску шириной 100 мм. Влажность дерева не должна превышать 20 % от веса в сухом состоянии. **В швах нижней обшивки следует предусмотреть зазоры 2–3 мм. Доски должны перекрывать минимально два интервала между опорами, а места соединения выполняются на участке стропильных балок.**

На объектах реконструкции вначале следует проверить состояние нижней обшивки и при необходимости заменить поврежденные доски новыми. Складки и т.п., имеющиеся в старом битумном покрытии, нужно разрезать, склеить и прибить гвоздями к основанию. Отрежьте и удалите отлив, согнутый из старого покрытия, вместе с гвоздями. В случае удаления старого битумного покрытия необходимо всегда использовать Нижний ковер Plano. При ремонте кровли с треугольными рейками или плиточным покрытием рекомендуем применять Нижний ковер Plano. При монтаже нового покрытия используемые гвозди должны доходить достаточно глубоко до конструкции основания.

Следует обеспечить надлежащее проветривание конструкции кровли.



Рис. 1)



Рис. 2)

Внутренняя ендова:

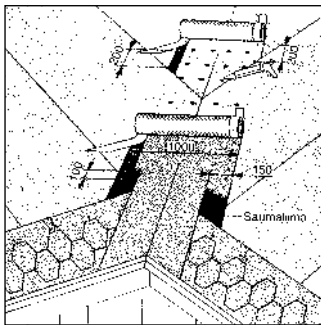
Нижний ковер монтируется на нижнюю часть внутренней ендовы в ее направлении. Полосы нижнего ковра, поступающие со скатов, необходимо довести до нижней части ендовы и отрезать в ее направлении. В качестве верхнего ковра монтируется Icoral LiimaUltra цвета плитки. Следует удалить защитную пластиковую пленку от клеевых краев LiimaUltra, уложить ковер на нижнюю часть внутренней ендовы и обеспечить крепление с помощью клеевых точек на нижней поверхности ковра. LiimaUltra монтируется путем прибивания гвоздями по краям с интервалом 100 мм. Кровельная плитка укладывается на ширину минимально 150 мм по краям ковра LiimaUltra, и каждый ряд плитки приклеивается к основанию послойно.

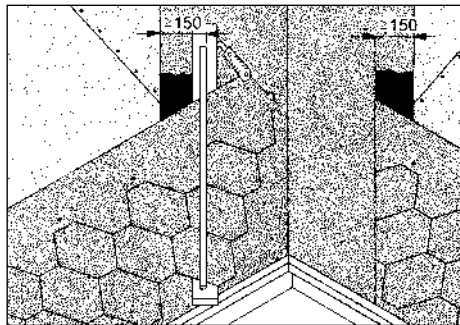

Рис. 3)



Монтаж нижнего ковра:

Нижний ковер можно монтировать вертикально или горизонтально. Нижний ковер укладывается в направлении торцевого карниза и прибивается к основанию с помощью нескольких гвоздей. Защитную пластиковую пленку нижнего края ковра удаляют и ковер прибивают к основанию от края с интервалом 200 мм. Защитную пленку верхнего края ковра удаляют и ковер прибивают к основанию с помощью нескольких гвоздей. Следующий нижний ковер укладывают внахлест примерно на 100 мм на предыдущий ковер, нижнюю защитную пленку удаляют и ковер прибивают гвоздями сверху к основанию с интервалом 200 мм. Соединительные швы выполняются внахлест ок. 150 мм. Если на зимний период на крыше будет смонтирован только нижний ковер, следует обеспечить его устойчивость путем прибивания центральной части ковра гвоздями к основанию с интервалом ок. 200 мм, а также прибивания дополнительных гвоздей к боковым швам таким образом, чтобы интервал между гвоздями составил 100 мм.

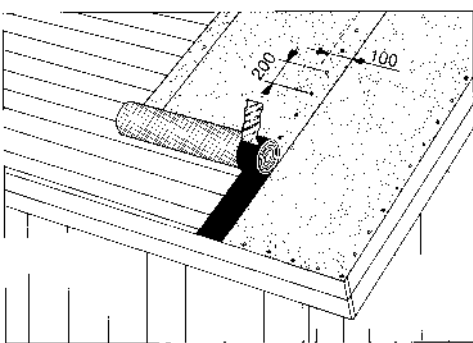
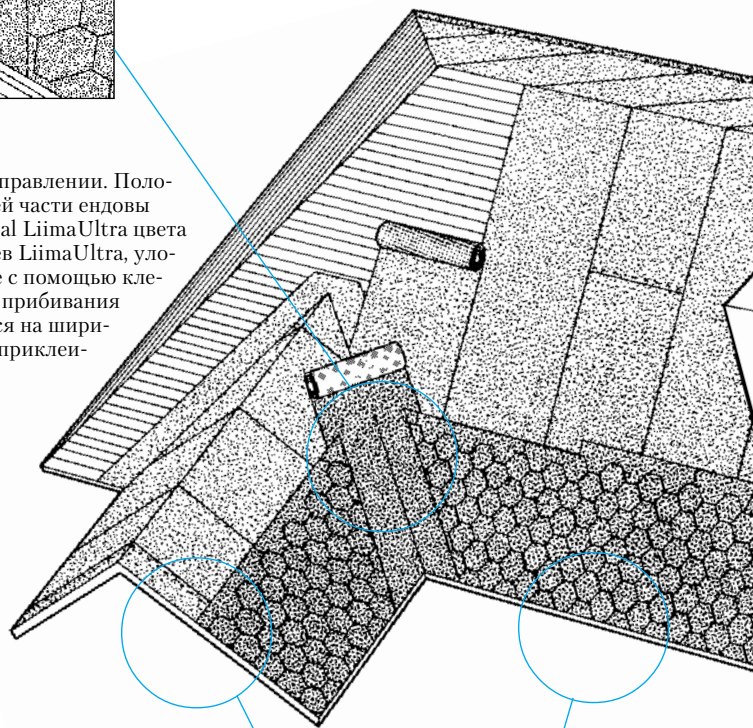
Рис. 4)



Рис. 6)

Боковой карниз:

Рекомендуем использовать карнизные металлические листы Icoral с фланцами, которые служат защитой карнизных досок и придают крыше аккуратный внешний вид. Минимальная ширина фланца карнизного металлического листа составляет 150 мм. Карнизные металлические листы прибиваются гвоздями к основанию с интервалом 100 мм. На боковом карнизе следует удалить защитную пластиковую пленку с карнизной полосы, уложить полосу в направлении карниза и прибить ее по верхнему краю к основанию с интервалом 100 мм. Если полосу следует согнуть в виде отлива, закруглите верхний край карнизной доски, перегните полосу минимально на 15 мм через верхний край доски и закрепите отлив за передний край с помощью гвоздей с интервалом 50 мм.

Рис. 5)

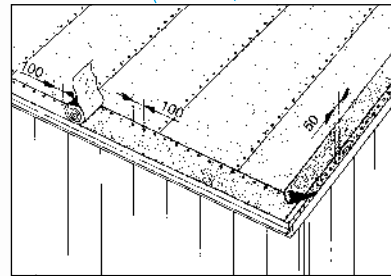
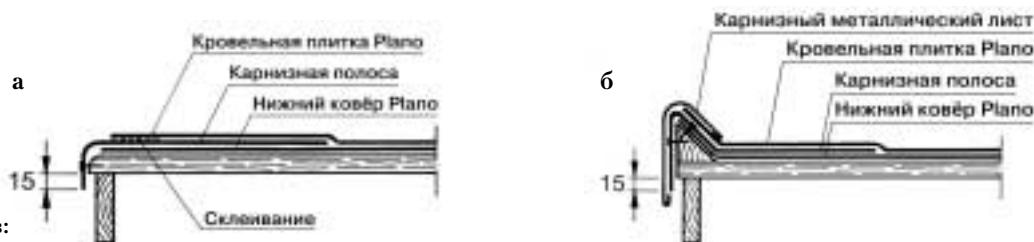

Торцевой карниз:

На торцевом карнизе карнизная полоса и металлический лист монтируются так же, как и на боковом карнизе. На торцевом карнизе можно использовать также фасонную карнизную планку (рис. 5 б). Отрезанные концы кровельной плитки приклеиваются к основанию на ширину 100 мм.



Рис. 7)



Рис. 10)

Уплотнение монтажного проема и вакуумный вентилятор:
Герметизация нижних частей антенн и проходов для труб коммуникаций осуществляется с помощью уплотнителя монтажных проемов Icopal. Для оптимизации проветривания можно использовать вакуумные вентиляторы Icopal, монтируемые между стропильными балками рядом с коньком. Уплотнитель для монтажных проемов и вакуумный вентилятор приклеиваются за фланец к нижнему кофру. Фланец вакуумного вентилятора прибивается к основанию гвоздями с интервалом 100 мм. Ряды плитки, укладываемые на фланец, обрезаются и приклеиваются к фланцу. Уплотнитель монтажного проема закрепляется вокруг трубы с помощью зажимного кольца. При монтаже на старое битумное покрытие для обеспечения склеивания нижняя часть фланца обрабатывается битумным раствором Icopal (BIL 20/85).

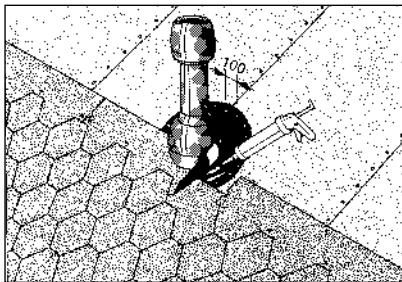
Рис. 8)

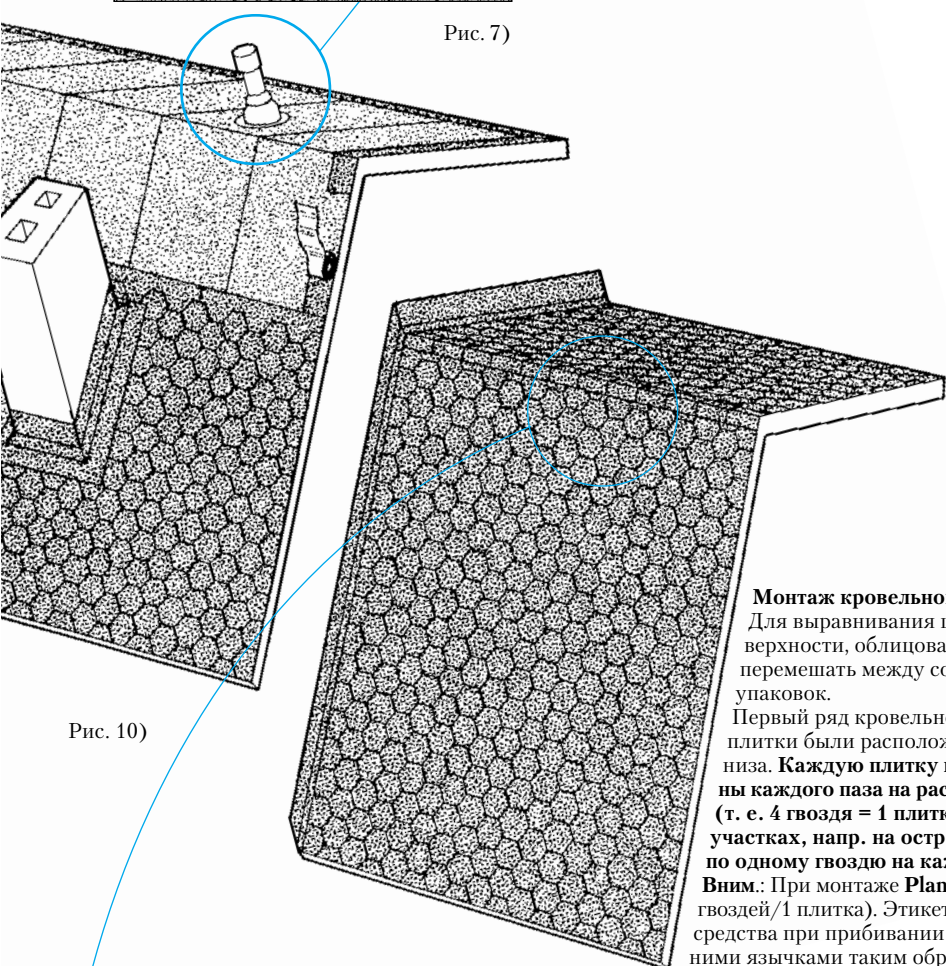

Рис. 9)



Монтаж кровельной плитки:

Для выравнивания цветов поверхности, облицованной кровельной плиткой, необходимо до монтажа перемешать между собой кровельную плитку из нескольких различных упаковок.

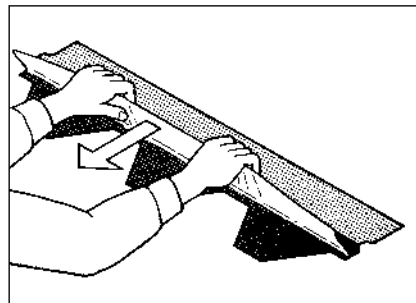
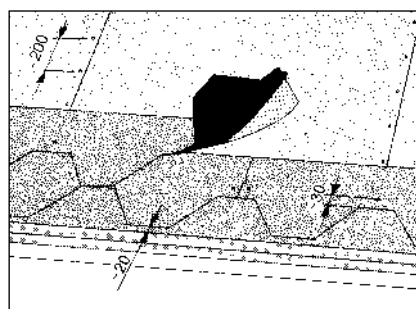
Первый ряд кровельной плитки монтируется таким образом, чтобы концы плитки были расположены на расстоянии ок. 20 мм от края бокового карниза. Каждую плитку прибивают гвоздями к основанию с верхней стороны каждого паза на расстоянии ок. 30 мм от края, а также на торцах плитки (т. е. 4 гвоздя = 1 плитка). При больших уклонах крыши и на ветреных участках, напр. на островах, крепление следует усилить путем добавления по одному гвоздю на каждый торец плитки (т. е. 6 гвоздей = 1 плитка).

Вним.: При монтаже **Plano Claro** применяется другое количество гвоздей (5 шт. гвоздей/1 плитка). Этикетка **Plano Claro** выполняет функцию вспомогательного средства при прибивании гвоздями. Этикетку следует поместить между крайними язычками таким образом, чтобы вспомогательные линии на этикетке оказались на уровне нижнего гребня язычков (рис. 11). Гвозди (3 шт.) вбиваются на участках стрелок (3 шт.), нанесенных на верхний край этикетки. Концы

плитки прибиваются таким же образом, как и при других моделях плитки.

Следующий ряд плитки монтируется так, чтобы концы плитки были расположены на одном уровне с пазами плитки предыдущего ряда, закрывая гвозди. Плотнo прижмите плитки друг к другу.

Вним.: Монтаж **Plano Claro** выполняется таким образом, чтобы центральная часть широкого язычка верхнего ряда плитки совпала с участком вертикального шва нижнего ряда плитки (рис. 12).



Рис. 11)



Рис. 12)

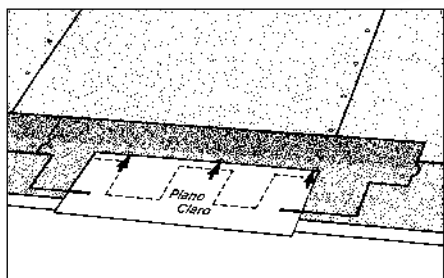

Рис. 13)

Конек:

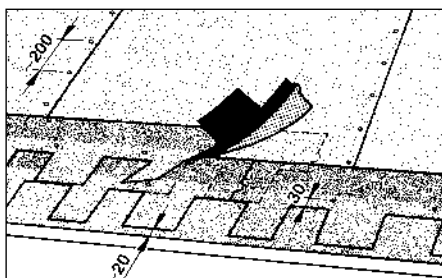
На коньке и на наружной ендове четырехскатной крыши используются приклеиваемые коньковые плитки. Ряды плитки необходимо поднять на такую высоту, чтобы гвозди, которыми прибит последний ряд плитки, были скрыты за коньковой плиткой. Согните и отделите плитки (3 шт.) друг от друга. Удалите с нижней поверхности коньковой плитки защитную пленку, перегните плитку на обе стороны конька и прибите к основанию с помощью четырех гвоздей. Следующая коньковая плитка укладывается внахлест на предыдущую примерно на 100 мм так, чтобы гвозди были закрыты. Устойчивость последней плитки обеспечивается с помощью Кровельного клея Icopal.

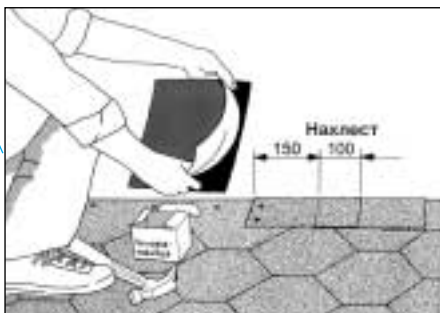

Рис. 14)

Монтажные проемы и подъемы:

Ряды кровельной плитки доводятся до верхнего края треугольной рейки, смонтированной к основанию монтажных проемов. Крепление плитки выполняется рядами от точки сгиба треугольной рейки таким образом, чтобы шляпки гвоздей были скрыты под следующим рядом плитки. Для подъемов используется Icopal LiimaUltra или Icopal PintaUltra цвета плитки. Подъем должен составлять не менее 300 мм от поверхности кровли. Куски ковра для подъемов должны монтироваться внахлест минимально на 100 мм на поверхности ската. Подъемные полосы для нижней части основания монтажного проема (напр., дымовой трубы) монтируются так, чтобы они заходили на кровельную плитку. Подъемная полоса верхней части основания трубы монтируется так, чтобы она осталась под рядами кровельной плитки. Прочность крепления рядов плитки следует усилить с помощью Кровельного клея Icopal. Подъемные полосы приклеиваются к трубе и основанию вплотную с помощью Резинобитумного клея Icopal (в тубиках), а прочное крепление на верхнем крае обеспечивается с использованием механических крепежных деталей, напр. гвозди прибиваются к шву трубы. Подъемы облицовываются металлическими листами с пластиковым покрытием.

Размеры кусков, поднимаемых на дымовую трубу:

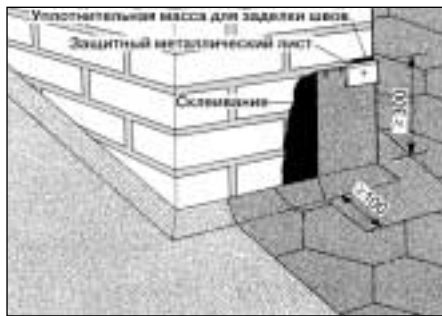

Рис. 15)



Рис. 16)

Принадлежности и расход:

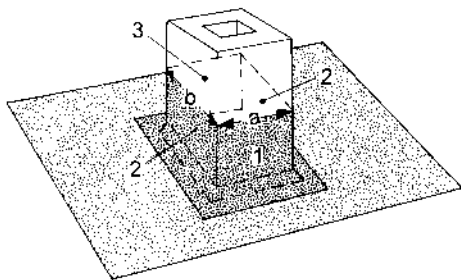
Кровля, кв.м	Нижний ковер К-EL 50/220 10 x 1,0 м 1,15 кв.м кровли (для всей кровли) Рулонов	Кровельная плитка 3 кв.м / упак. Упаковок	Гвозди 25–35 мм Кг *)
50	6	18	5
100	12	35	10
150	18	52	15
200	23	69	20
250	29	86	25
300	35	103	30
350	44	120	35
400	46	138	40
450	52	155	45
500	58	172	50

Кровельный клей Л

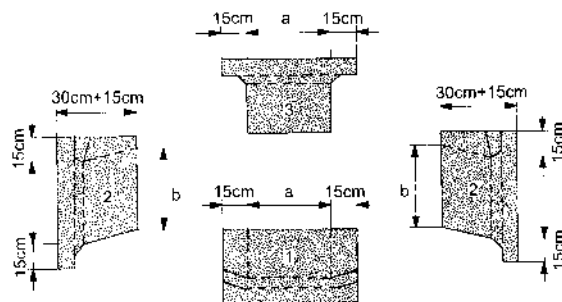
Карнизы: 0,1 л/м

Внутренняя ендова: 0,4 л/м

Дымовая труба: 3 л/труба

Карнизная полоса: 10,0 x 0,33 м

- длина боковых и торцевых карнизов в метрах

Коньковая плитка: 10 м/упак.

- длина конька в метрах

LiimaUltra: 8,0 x 1,0 м

- длина внутренней ендовы в метрах, а также подъемные полосы для монтажных проёмов

Карнизный металлический лист: - длина бокового и торцевого карнизов в метрах

***) Скобы:**

Для крепления можно использовать также скобы, глубину крепления которых можно регулировать. Ширина спинки скобы должна быть ок. 25 мм, а толщина проволоки – 1,3–1,6 мм. Длина скобы определяется в соответствии с толщиной основания.

Инструкции по уходу:

- проверяйте состояние кровли весной и осенью
- удаляйте с кровли мусор, ветки и листья с помощью мягкой уличной щетки
- предметы и мусор с острыми углами удаляйте вручную
- не используйте острые инструменты для удаления мусора и, в частности, мха
- обеспечьте беспрепятственное удаление воды с кровли
- удаление снега с кровли является необходимой операцией, если он может упасть и создать опасную ситуацию, или если он влияет на прочность конструкции
- при удалении снега следует оставить его тонкий слой для защиты покрытия
- выполняйте проверку и ремонт монтажных проемов, частей из металлических листов и т.п.
- выполняйте ремонт возможных отверстий и трещин



Internet: www.icopal.fi
e-mail: icopal@icopal.fi

Icopal Oy
Läntinen teollisuuskatu 10
FIN-02920 Espoo
Tel. +358 9 61 3601
Fax +358 9 6136 0299

